

# CS - Metalni ormani za montažu na zid sa montažnim pločama



**X** *board*

**X** *pole*

**X** *comfort*

**X** *patch*

**X** *clever home*

## Informacije o proizvodu

CS-metalni ormani za montažu na zid  
sa montažnim pločama

Pribor

**MOELLER**

We keep power under control.

# CS - Metalni ormani za montažu na zid

## Kratak pregled tehničkih karakteristika

Dostupni u 45 dimenzija  
od 250x200x150 do 1200x1200x250

Stabilno kućište serije CS proizvedeno je od celih tabli čeličnog lima i idealno je za zaštitu od direktnog dodira aktivnih delova provodnika. Visoki stepen zaštite (IP55) ne predstavlja samo potpunu zaštitu od nepoželjnih spoljnih uticaja, već istovremeno štiti instaliranu opremu od štetnih posledica.

Hermetičnost vrata se garantuje poliuretan-zaptivačima. Drenažni profil sa svih strana štiti od prodiranja tečnosti (voda ili ulje) i nečistoća prilikom otvaranja vrata.

Stepen mehaničke zaštite je IK10 koji je u skladu sa E 62262 standardom, pa je i oprema unutar ormara zaštićena od mehaničkih oštećenja. CS-ormani mogu da se montiraju na zid. Hrapava struktura boje naneta metodom bojenja prahom predstavlja neabrazivnu odnosno postojanu zaštitu od korozije.

Vrata kućišta mogu se lako skinuti za potrebe daljih radova montaže. Pri tome se s unutrašnje strane skrivene šarke mogu jednostavno demontirati i vrlo brzo zameniti položaj na vratima i s leva na desno i obrnuto.

### 10 Drenažni profil

Sprečava prodiranje tečnosti kao što su voda ili ulje i nečistoće pri otvaranju vrata.

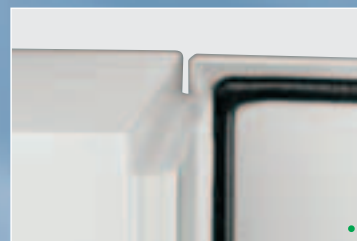

### 9 RAL7035

Zaštita površine od korozije, spolja i iznutra zahvaljujući hrapavoj površinskoj strukturi RAL 7035.

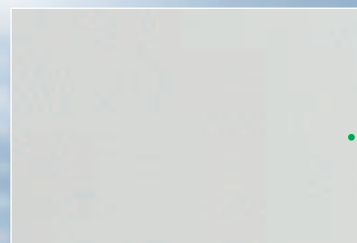

### 8 Montažna ploča

Galvaniziran čelični lim debljine 2.5-3mm za pouzdanu montažu i elektromagnetnu zaštitu.

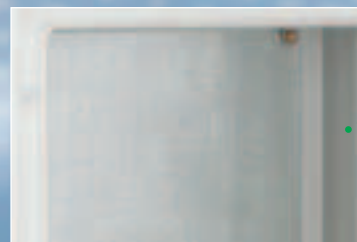

### 7 Otvor za montažu priрубnice

Slepa odn. zatvorena priрубnica od čeličnog lima. Kućište ormara može da se okrene za 180° za uvođenje kabla odozgo ili odozdo.



**1 Stabilna konstrukcija kućišta ormana**

Proizvedena od visoko kvalitetnog čeličnog lima. Zaštita od mehaničkih oštećenja: IK10

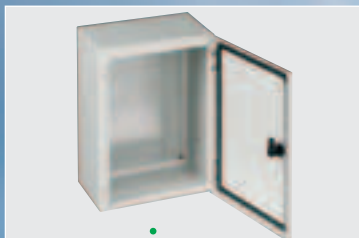

**2 Ugaonici za montažu na zid**

Za pričvršćivanje ormana na zid bez potrebe zadiranja u unutrašnjost ormana.



**3 Poliuretanski zaptivač**

Garantuje apsolutnu zaptivenost odn. nepropustljivost. Stepen zaštite IP55 se garantuje za sve modele.

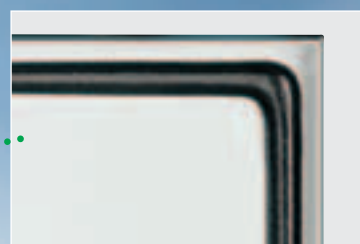

**4 Standardna bravica**

Sa rezom. Lako se zamenjuje s drugim standardnim bravicama.



**5 Vratni okov**

Vrata mogu da se montiraju s leva ili s desna sa 2 ili 3 šarke. Ugao otvaranja 120°



**6 Osovinica za šarke sa tehnologijom za brzu demontažu**

za brzo i jednostavno skidanje vrata za potrebe daljih radova montaže.





## Podaci za poručivanje

Na zahtev korisnika:

- Različite RAL boje
- Prorezi i rupe prema potrebama korisnika
- Različite veličine

### CS-metalna kućišta ormana za montažu na zid s montažnom pločom

Slika	Dimenzije (mm)			Broj vrata	Broj brava	Broj šarki
	Visina A	Širina B	Dubina C			
	250	200	150	1	1	2
	300	200	150	1	1	2
	300	300	150	1	1	2
	300	300	200	1	1	2
	300	400	200	1	1	2
	400	300	150	1	1	2
	400	300	200	1	1	2
	400	400	150	1	1	2
	400	400	200	1	1	2
	400	600	200	1	1	2
	400	600	250	1	1	2
	400	600	300	1	1	2
	500	400	150	1	1	2
	500	400	200	1	1	2
	500	400	250	1	1	2
	500	500	250	1	1	2
	600	400	150	1	2	2
	600	400	200	1	2	2
	600	400	250	1	2	2
	600	500	150	1	2	2
	600	500	200	1	2	2
	600	500	250	1	2	2
	600	600	200	1	2	2
	600	600	250	1	2	2
	600	600	300	1	2	2
	600	800	300	1	2	2
	700	500	200	1	2	2
	700	500	250	1	2	2
	800	400	200	1	2	2
	800	400	250	1	2	2
	800	600	200	1	2	2
	800	600	250	1	2	2
	800	600	300	1	2	2
	800	800	200	1	2	2
	800	800	300	1	2	2
	800	1000	300	1	2	2
	1000	600	250	1	2	3
	1000	600	300	1	2	3
	1000	800	250	1	2	3
	1000	800	300	1	2	3
	1000	1000	300	1	2	3
	1200	600	250	1	2	3
	1200	800	300	1	2	3
	1200	1000	300	1	2	3
1200	1200	250	1	2	3	

Otvori prirubnice		D [mm]	Dimenzije (mm) montirane ploče	Težina (kg) uklj. montažnu ploču	Oznaka tipa	Kataloški broj	Jedinica pakovanja
tip	kom.						
Zadihtovan	1	97	200 x 150	3.5	CS-2520/150	111646	1
Zadihtovan	1	97	250 x 150	4.0	CS-32/150	111647	1
Zadihtovan	1	97	250 x 250	5.5	CS-33/150	111648	1
Zadihtovan	1	172	250 x 250	6.1	CS-33/200	111649	1
Zadihtovan	1	172	250 x 350	7.7	CS-34/200	111680	1
Zadihtovan	1	97	350 x 250	7.0	CS-43/150	111681	1
Zadihtovan	1	172	350 x 250	7.7	CS-43/200	111682	1
Zadihtovan	1	97	350 x 350	9.2	CS-44/150	111683	1
Zadihtovan	1	172	350 x 350	9.9	CS-44/200	111684	1
Zadihtovan	1	172	350 x 550	14.6	CS-46/200	111685	1
Zadihtovan	1	172	350 x 550	16.7	CS-46/250	111686	1
Zadihtovan	1	172	350 x 550	17.7	CS-46/300	111687	1
Zadihtovan	1	97	450 x 350	11.1	CS-54/150	111688	1
Zadihtovan	1	172	450 x 350	12.0	CS-54/200	111689	1
Zadihtovan	1	172	450 x 350	12.9	CS-54/250	111690	1
Zadihtovan	1	172	450 x 450	17.0	CS-55/250	111691	1
Zadihtovan	1	97	550 x 350	13.6	CS-64/150	111692	1
Zadihtovan	1	172	550 x 350	14.6	CS-64/200	111693	1
Zadihtovan	1	172	550 x 350	15.6	CS-64/250	111694	1
Zadihtovan	1	97	550 x 450	17.8	CS-65/150	111695	1
Zadihtovan	1	172	550 x 450	19.0	CS-65/200	111696	1
Zadihtovan	1	172	550 x 450	20.4	CS-65/250	111697	1
Zadihtovan	1	172	550 x 550	22.4	CS-66/200	111698	1
Zadihtovan	1	172	550 x 550	23.6	CS-66/250	111699	1
Zadihtovan	1	172	550 x 550	25.2	CS-66/300	111700	1
Zadihtovan	1	172	550 x 750	31.9	CS-68/300	111701	1
Zadihtovan	1	172	650 x 450	21.7	CS-75/200	111702	1
Zadihtovan	1	172	650 x 450	23.3	CS-75/250	111703	1
Zadihtovan	1	172	750 x 350	20.8	CS-84/200	111704	1
Zadihtovan	1	172	750 x 350	22.2	CS-84/250	111705	1
Zadihtovan	1	172	750 x 550	30.1	CS-86/200	111706	1
Zadihtovan	1	172	750 x 550	31.7	CS-86/250	111707	1
Zadihtovan	1	172	750 x 550	33.5	CS-86/300	111708	1
Zadihtovan	1	172	750 x 750	38.0	CS-88/200	111709	1
Zadihtovan	1	172	750 x 750	40.7	CS-88/300	111710	1
Zadihtovan	1	172	750 x 950	42.5	CS-810/300	111711	1
Zadihtovan	1	172	950 x 550	39.1	CS-106/250	111712	1
Zadihtovan	1	172	950 x 550	40.9	CS-106/300	111713	1
Zadihtovan	1	172	950 x 750	49.8	CS-108/250	111714	1
Zadihtovan	1	172	950 x 750	51.9	CS-108/300	111715	1
Zadihtovan	1	172	950 x 950	63.0	CS-1010/300	111716	1
Zadihtovan	1	172	1150 x 550	46.2	CS-126/250	111717	1
Zadihtovan	1	172	1150 x 750	60.9	CS-128/300	111718	1
Zadihtovan	1	172	1150 x 950	74.3	CS-1210/300	111719	1
Zadihtovan	1	172	1150 x 1150	78.0	CS-1212/250	111720	1

# Pribor

## Set ugaonika za pričvršćivanje na zid

- za pričvršćivanje na zid
- vertikalna ili horizontalna montaža
- materijal ugaonika: galvanizirani čelični lim 2.5 mm debljine
- set sadrži 4 ugaonika za zid i pribor za montažu

VT07507

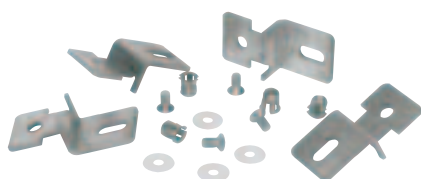

Tip	Kat.br.	Jedin.pakovanja
-----	---------	-----------------

WFB-SET-CS	112639	1
------------	--------	---

## Poklopac za zaštitu od kiše

- za direktno pričvršćivanje na kućište ormana
- materijal: čelični lim, premazan bojom u prahu, RAL7035
- isporučuje se sa materijalom za pričvršćivanje



Za kućište dimenzije [mm]		Oznaka tipa	Kat.br.	Jed. pak.
Širina	Dubina			
200	150	CNP-2/150-CS	112890	1
300	150	CNP-3/150-CS	112891	1
300	200	CNP-3/200-CS	112892	1
400	150	CNP-4/150-CS	112893	1
400	200	CNP-4/200-CS	112894	1
400	250	CNP-4/250-CS	112895	1
500	150	CNP-5/150-CS	112896	1
500	200	CNP-5/200-CS	112897	1
500	250	CNP-5/250-CS	112898	1
600	200	CNP-6/200-CS	112899	1
600	250	CNP-6/250-CS	112900	1
600	300	CNP-6/300-CS	112901	1
800	200	CNP-8/200-CS	112902	1
800	250	CNP-8/250-CS	112903	1
800	300	CNP-8/300-CS	112904	1
1000	300	CNP-10/300-CS	112905	1
1200	250	CNP-12/250-CS	112906	1

## Ploče s prorezima za ventilaciju

- za direktno pričvršćivanje na kućište ormana
- materijal: čelični lim, premazan bojom u prahu, RAL7035
- isporučuje se sa materijalom za pričvršćivanje



Raspored proreza	Dimenzije [mm]		Oznaka tipa	Kat. br.	Jed. pak.
	Visina	Širina			
vertikalni	197	117	LVP-20V12-CS	112907	1
horizontalni	197	117	LVP-20H12-CS	112908	1
vertikalni	297	149	LVP-30V15-CS	112909	1
horizontalni	297	149	LVP-30H15-CS	112910	1

LC\_CS\_Schloss



### Bravice s uloškom

Tip ključa	Materijal	Simbol	Oznaka tipa	Kat. br.	Jed. pak.
3mm ključ	Metal		LCM3-CS	112911	1
5mm ključ	Poliamid		LCP5-CS	112912	1
5mm ključ	Metal		LCM5-CS	112913	1

### Osnovne ploče sa otvorom za prirubnice F3A

- sa zaptivačem, max. stepen zaštite IP55, ako je F3A stručno montirana
- materijal: čelični lim, premazan bojom u prahu, RAL7035
- mogu da se koriste kao gornje ploče zakretanjem kućišta za 180°

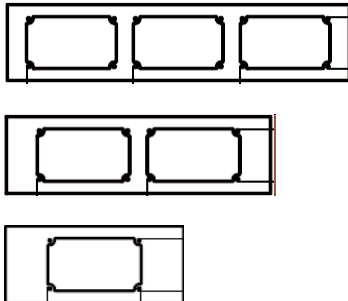

Za kućište dimenz. [mm] Širina	F3A broj	Oznaka tipa	Kat.br.	Jed. pak.
300	1	AFP-3-CS	112914	1
400	1	AFP-4-CS	112915	1
500	1	AFP-5-CS	112916	1
600	2	AFP-6-CS	112917	1
800	3	AFP-8-CS	112918	1
1000	3	AFP-10-CS	112919	1
1200	4	AFP-12-CS	112920	1

### Prirubnice F3A

Oznaka tipa Kat. br. Jed. pak.

00064281\_0

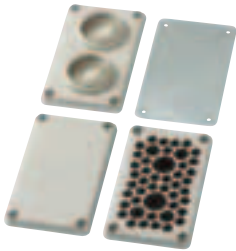

Slepa prirubnica	F3A-0	74182	1
4xM16, 6xM25, 8xM32	F3A-4	81301	1
2xM16, 8xM25, 4xM32, 1xM50	F3A-8	91468	1
2xM16, 12xM20, 2xM40, 2xM50	F3A-12	76555	1
24xM16, 13xM20	F3A-34	78928	1
2 tuljka za kabal do Ø 70mm	F3A-KTD	83674	1
Porozna guma	F3A-D	10145	1
40 kablova Ø 10-13mm			
4 kabla Ø 17-21mm			
2 kabla Ø 27-30mm			

# Pribor

Čaura kabla	Prečnik otvora mm	Spoljni preč. kabla mm	Korišćeni kabl NYM/NYY, 4-žilni mm <sup>2</sup>	Oznaka tipa	Kat. br.	Jed. pak.
-------------	-------------------	------------------------	---	-------------	----------	-----------

00037368\_0

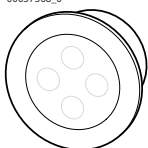

## Membrane zaptivača (dihnunga)

- IP66 sa ugrađenom membranom čaure
- Polietilenski i termoplastični elastomer, bez halogena

M16	16.5	1 – 9	H03VV-F3 x 0.75 mm <sup>2</sup> , NYM 1 x 16/3 x 1.5 mm <sup>2</sup>	KT-M16	216983	100
M20	20.5	1 – 13	H03VV-F3 x 0.75 mm <sup>2</sup> , NYM 5 x 1.5/5 x 2.5 mm <sup>2</sup>	KT-M20	207602	100
M25	25.5	1 – 18	H03VV-F3 x 0.75 mm <sup>2</sup> , NYM 4 x 10 mm <sup>2</sup>	KT-M25	207603	100
M32	32.5	1 – 25	H03VV-F3 x 0.75 mm <sup>2</sup> , NYM 4 x 16/5 x 10 mm <sup>2</sup>	KT-M32	207604	100

00060654\_0

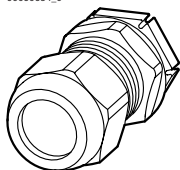

## Spojnica kabla (kablovski muf), u skladu sa EN 50262

- Metrična navojna spojnica kabla, sa kontra-gajkom i ugrađenim zaptivačem
- IP68 do 5 bara, poliamid, bez halogena
- Klasifikacija požara V2 po UL94

M12	12.5	3 – 7	H03VV-F 3 x 0.75 mm <sup>2</sup> , NYM 1 x 2.5 mm <sup>2</sup>	V-M12	215078	20
M16	16.5	4.5 – 10	H03VV-F 3 x 1.5 mm <sup>2</sup> , NYM 1 x 16/3 x 1.5 mm <sup>2</sup>	V-M16	215077	20
M20	20.5	6 – 13	H05VV-F 4 x 2.5/3 x 4 mm <sup>2</sup> , NYM 5 x 1.5/5 x 2.5 mm <sup>2</sup>	V-M20	206910	20
M25	25.5	9 – 17	H05VV-F 5 x 2.5/5 x 4 mm <sup>2</sup> , NYM 5 x 2.5/5 x 6 mm <sup>2</sup>	V-M25	206911	20
M32	32.5	13 – 21	NYM 5 x 10 mm <sup>2</sup>	V-M32	206912	10
M40	40.5	16 – 28	NYM 5 x 16 mm <sup>2</sup>	V-M40	209668	10
M50	50.5	21 – 35	NYM 4 x 35/5 x 25 mm <sup>2</sup>	V-M50	206913	5
M63	63.5	34 – 48	NYM 4 x 35 mm <sup>2</sup>	V-M63	214835	3

00037833\_0

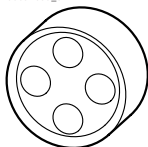

## Metrični višestruki zaptivači (dihnutzi) za spojnice kabla V-M...

M25	–	4 x 5 – 6	H03VV-F 2 x 0.75/3 x 0.75 mm <sup>2</sup>	MFD25	215451	25
M32	–	4 x 3.5 – 7	H03VV-F 4 x 0.75 mm <sup>2</sup>	MFD32	215452	25

## Čep za zatvaranje (rezervni) za višestruke zaptivače MFD...

M25	–	–	–	MFV25-6	215453	50
M32	–	–	–	MFV32-7	215454	50

00018471\_0

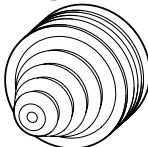

## Zaptivne/kablovske čaure

- za debljinu zida 2-3mm
- PVC

–	58	14 – 54	–	KT3	031523	2
–	75	14 – 68	–	KT4	036269	3



Čaura kabla	Prečnik otvora mm	Spoljni preč. kabla mm	Korišćeni kabl NYM/NYY, 4-žilni mm <sup>2</sup>	Oznaka tipa	Kat. br.	Jedinica pakovanja
-------------	-------------------	------------------------	---	-------------	----------	--------------------

### Čaure/kablovske spojnice za izjednačenje pritiska

#### Čaure (tuljci) za ventilaciju s filterom

- Koristi se odozdo ili sa strane na kućištu ormana, PE i PVC

00008421\_0

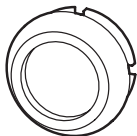

M25	25.5	–	–	KT-M25F	224556	50
-----	------	---	---	---------	--------	----

#### Kablovska spojnica za ventilaciju IP56

- koristi se odozdo ili sa strane na kućištu ormana, poliamid, bez halogena
- propušta vazduh, ne propušta prašinu
- sprečava kondenzaciju vode

00012759\_0

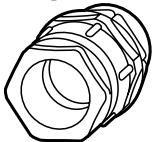

M20	20.5	–	–	STB-M20F	224557	20
M25	25.5	–	–	STB-M25F	224558	20

### Set za uzemljenje vrata, BFZ-DES

VT19305

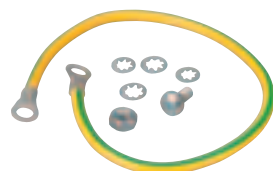

Opis	Oznaka tipa	Kat. br.	Jedinica pakovanja
	BFZ-DES	101665	1

### Pregrada za dokumentaciju SVT.-SPT

8094

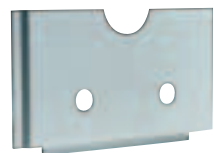

Opis	Oznaka tipa	Kat. br.	Jedinica pakovanja
Samolepljiva plastična masa	SVT-SPT-A4	275885	1

### Flaša s četkicom, BPZ-CPS, PAINT-RAL

VT09405



Boja	Oznaka tipa	Kat. br.	Jedinica pakovanja
RAL 7035	BPZ-CPS-7035	286771	1

# Tehničke karakteristike

## CS-metalna kućišta ormana od čeličnog lima sa montažnim pločama



Vrsta zaštite	IP55 IK10
Norme	IEC/EN 60529 IEC 62262, IEC/EN 62208 NFC 15-100
Odobrenje	<b>CE</b>

### Obim isporuke

- Montažna ploča uklj. elemente za pričvršćivanje
- Zaptivna prirubnica sa priborom za montažu
- Izolacioni čepovi za zatvaranje otvora, koji se koriste za montažu ormana na zid
- Elementi za pričvršćivanje za spajanje zaštitnog uzemljenja
- 1 ključ

### Konstrukcija

#### Korpus

Stabilna konstrukcija kućišta od čeličnog lima debljine 1.2mm i 1.5mm za kućišta širine 500 mm. Proizvedena od cele table lima, oborenih ivica i zavarena. Na poledini se nalaze otvori prečnika 10 mm za montažu ormana na zid.

#### Vrata

Čelični lim, debljine 1.2mm odn. 1.5 mm za ormane dimenzije 400x400. Vrata su montirana na desno sa uglom otvaranja od 120°. Zahvaljujući lako demontažnim šarkama, vrata mogu, po izboru da se montiraju i na levo. Šarke su skrivene u kućištu. Zaptivenost se garantuje poliuretanskim zaptivačem. Profil vrata s perforacijom na svakih 50 mm za ormane dimenzije 600x400.

#### Montažna ploča

2.5mm galvaniziran čelični lim, 3.00 mm za ormane dimenzije 800x600. Montažna ploča se montira s unutrašnje strane pomoću bakarnog vijka M8 na zadnju stranu ormana.

#### Bravica

Poliamidna brava sa zaštitnom rezom. Standardni ključ,-o- 3mm. Jedna bravica do visine 500mm, dve bravice od visine 600mm.

#### Ploča sa kablovskim uvodnicama

Postavljena na zadnjem delu ormana za lako ožičavanje na montažnoj ploči.

#### Površina

Korpus i vrata, u svetlo sivoj boji RAL7035, struktura hrapava vrsta poliestra-završni premaz bojom u prahu.

#### RoHS

Kućište ormana serije CS odgovara zahtevima smernice 2002/95/EZ Evropskog Parlamenta i Saveta.

**Opšte informacije**

Otpornost na klimatske uslove	Konstantni u skladu sa IEC 60068-2-78, ciklični u skladu sa IEC 60068-2-30
Temperatura	-40°C / +70°C
Težina opreme - vrata	20 kg
ukupna težina opreme	300 kg. s vertikalnim fiksiranim ugaonicima za montažu

**Gubici usled toplotne disipacije**

Gubici usled toplotne disipacije (izgubljene snage)  $P_v$  [W] za sve zatvorene CS ormari bez unutrašnjih pregrada. Primer: max temperatura okoline 35°C; prekomerna temperatura  $\Delta T = 20$  K; relativna vlažnost = 75%

Oznaka tip	Max izgubljena toplota $P_v$		Max izgubljena snaga $P_L$
	Pojedinačno montirani ormari	Prvo montirani ormari	Ormari montirani u centru
CS-2520/150	11 W	10 W	9 W
CS-32/150	13 W	11 W	10 W
CS-33/150	16 W	15 W	14 W
CS-33/200	19 W	18 W	16 W
CS-34/200	23 W	22 W	21 W
CS-43/150	21 W	19 W	18 W
CS-43/200	24 W	22 W	20 W
CS-44/150	25 W	24 W	22 W
CS-44/200	29 W	27 W	25 W
CS-54/150	30 W	28 W	27 W
CS-54/200	35 W	32 W	30 W
CS-46/200	39 W	37 W	35 W
CS-46/250	44 W	42 W	39 W
CS-46/300	49 W	46 W	43 W
CS-54/250	39 W	36 W	33 W
CS-55/250	45 W	42 W	39 W
CS-64/150	35 W	33 W	31 W
CS-64/200	40 W	37 W	34 W
CS-65/150	42 W	39 W	37 W
CS-65/200	47 W	44 W	41 W
CS-64/250	45 W	42 W	38 W
CS-65/250	55 W	49 W	45 W
CS-66/200	54 W	51 W	48 W
CS-66/250	60 W	56 W	52 W
CS-66/300	65 W	61 W	57 W
CS-68/300	81 W	76 W	72 W
CS-75/200	53 W	50 W	47 W
CS-75/250	59 W	55 W	51 W
CS-84/200	51 W	47 W	44 W
CS-84/250	57 W	53 W	48 W
CS-86/200	68 W	64 W	60 W
CS-86/300	82 W	76 W	70 W
CS-88/200	85 W	81 W	77 W
CS-86/250	75 W	70 W	65 W
CS-88/300	101 W	95 W	89 W
CS-810/300	120 W	113 W	108 W
CS-106/250	91 W	85 W	79 W
CS-106/300	99 W	91 W	84 W
CS-108/250	112 W	106 W	100 W
CS-108/300	121 W	113 W	106 W
CS-1010/300	143 W	136 W	128 W
CS-126/250	106 W	99 W	92 W
CS-128/300	141 W	132 W	123 W
CS-1210/300	166 W	158 W	149 W
CS-1212/250	180 W	173 W	166 W

# Dimenzije (mm)

## S vratima

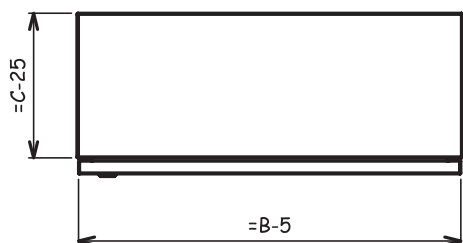
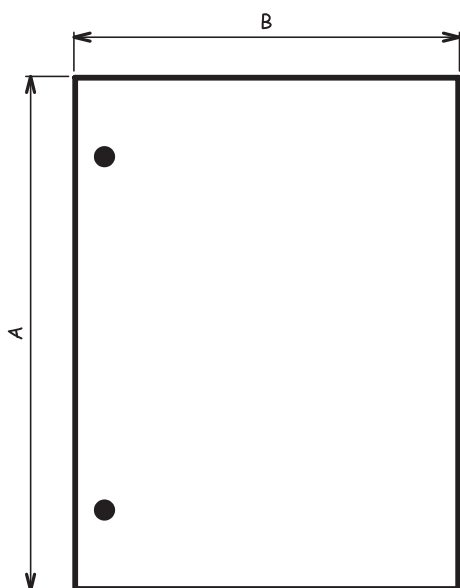
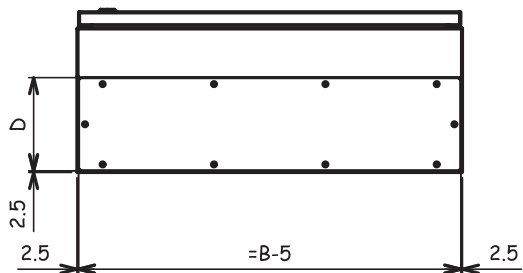

## Bez vrata

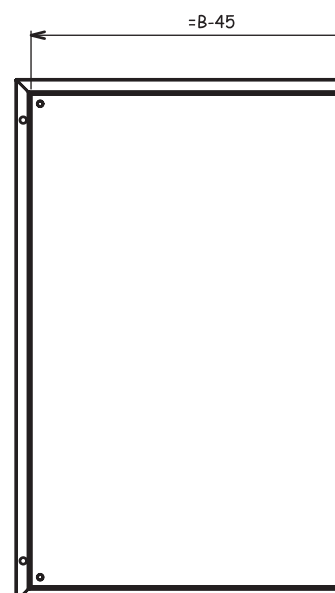
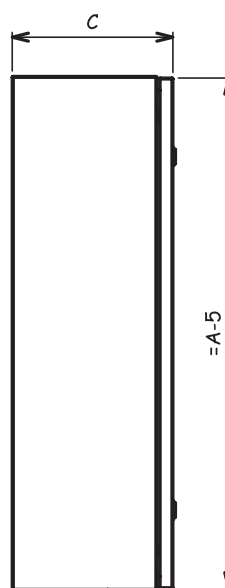
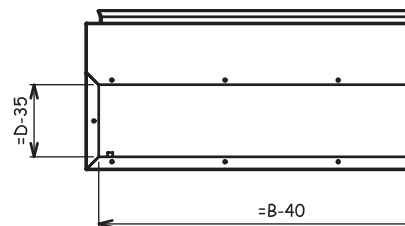

## Ugao montaže

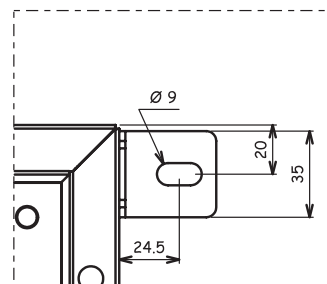

Napomena:  
Pogledajte str. 4  
za vrednosti A, B, C, D

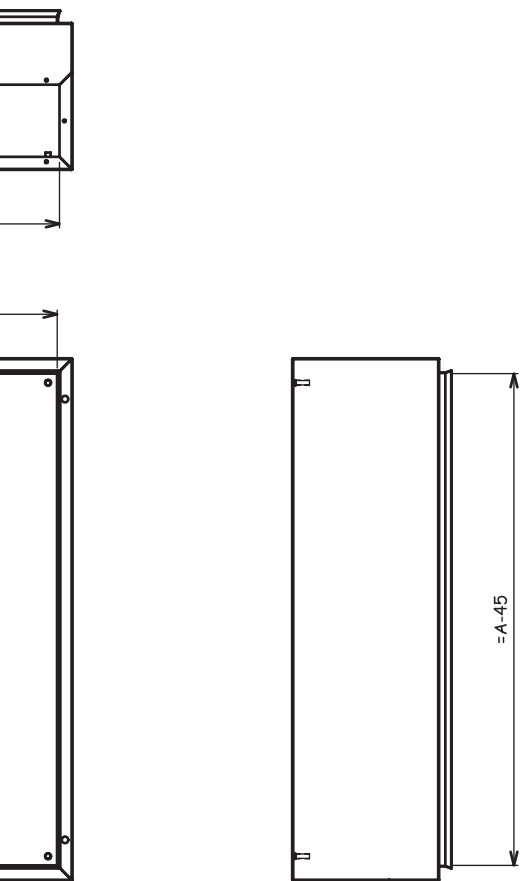

## Profil vrata

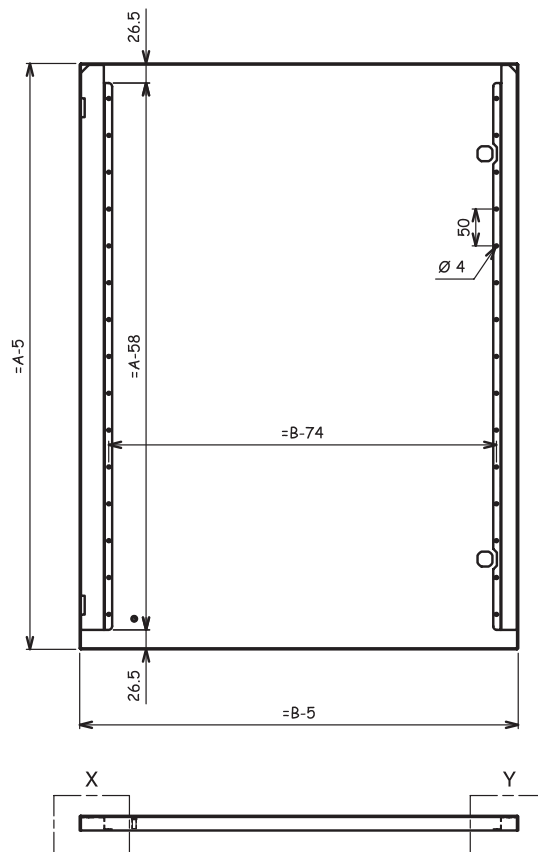

Detalj X

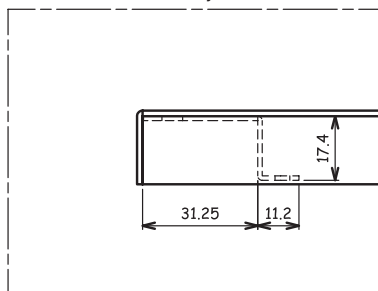

Detalj Y

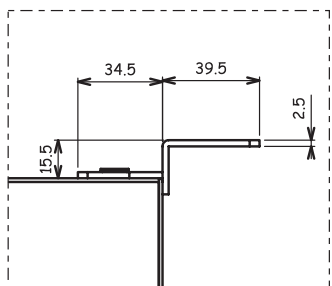
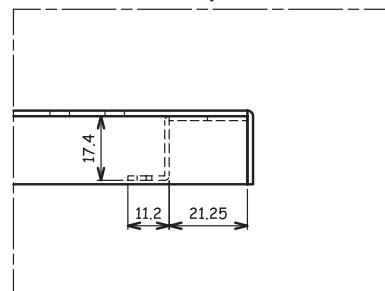

# Dimenzije (mm)

## Montažna ploča

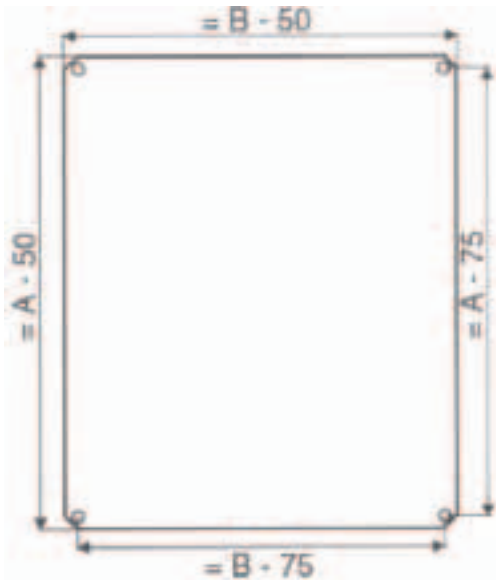

## Poklopac za zaštitu od kiše

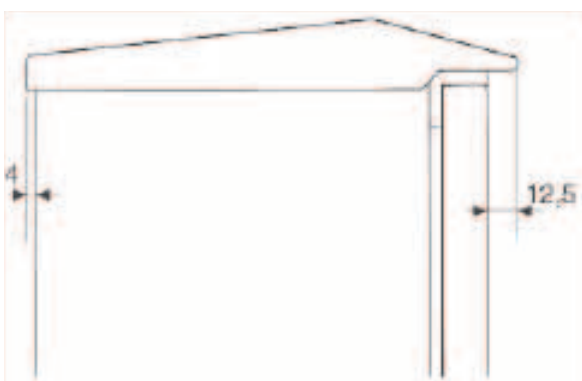

## Ploče s prorezima za ventilaciju

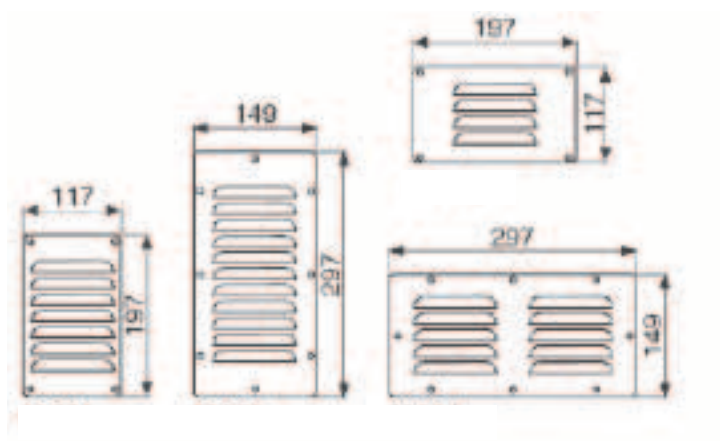

## Donja ploča s otvorom za prirubnicu F3

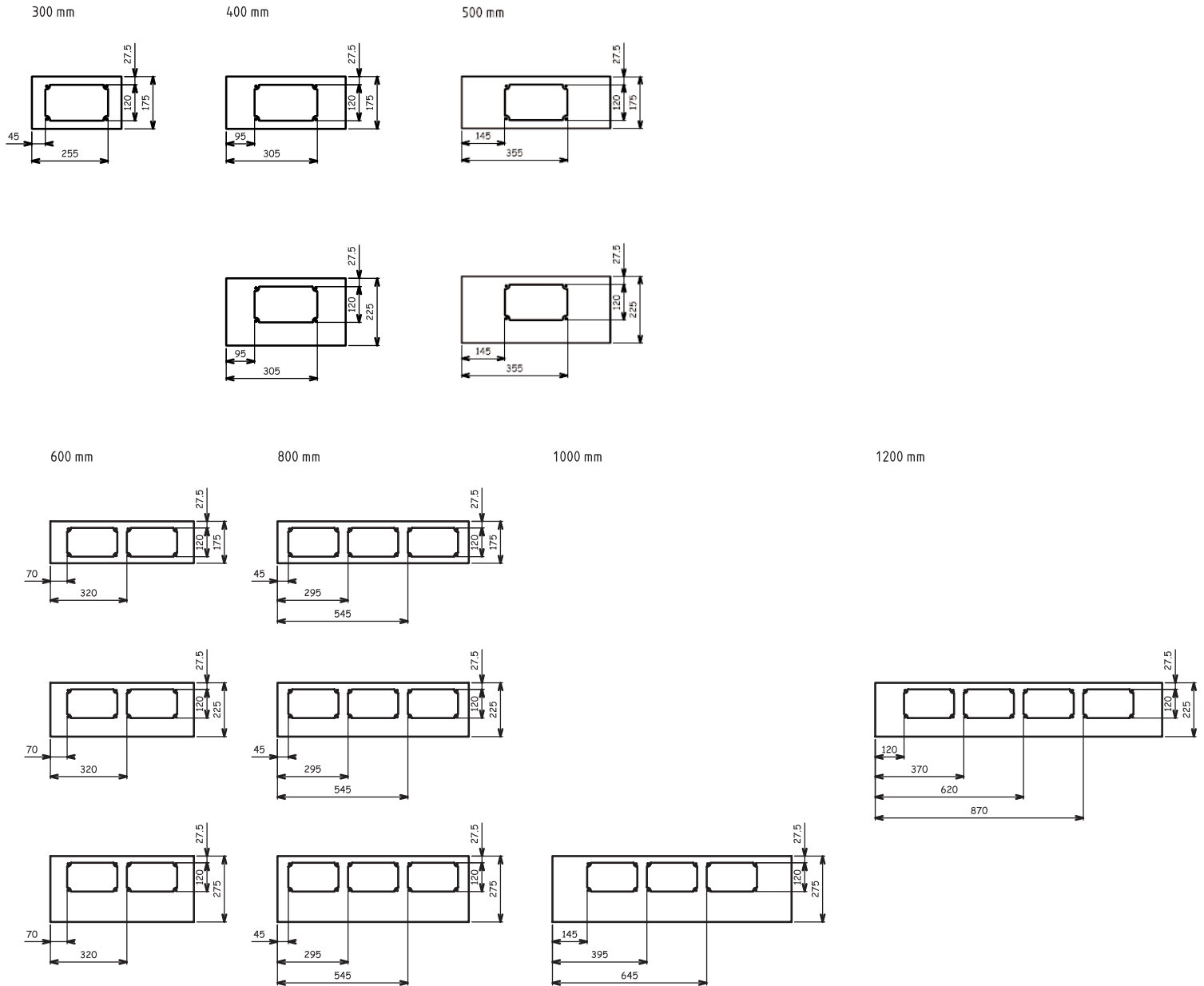

***Moeller electric d.o.o.***

**Prodaja**

Dobanovački put 44  
11080 Beograd, Zemun  
Tel. 011/ 3 777 003  
011/ 3 777 005  
Fax. 011/ 3 777 017  
e-mail. office.cs@moeller.net

**Proizvodni pogon**

Voganjski put bb  
22000 Sremska Mitrovica  
Tel. 022/ 600 000  
Fax. 022/ 600 098

**[http: //www.moeller.co.yu](http://www.moeller.co.yu)**

**MOELLER** 

We keep power under control.